

prime

COOKSTOVES

Panduan Pengguna

Kompor Prime Pellet



Tabung bakar pellet

www.primestoves.com

Bagian-Bagian Tungku

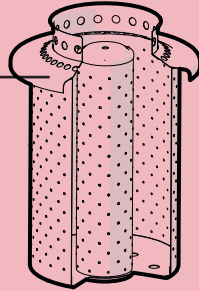
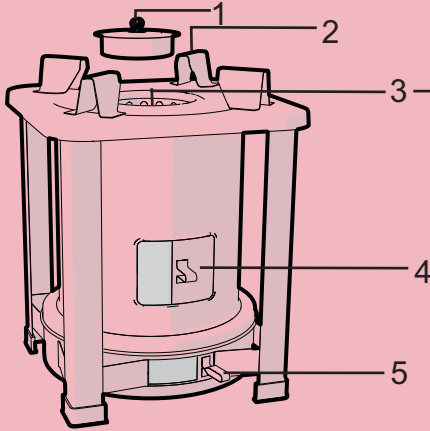

Keterangan:

1. Tutup tabung bakar
2. Cakilan/Dudukan alat masak
3. Tabung bakar
4. Lubang pengatur udara sekunder
5. Lubang pengatur udara primer

Peletakan Tungku

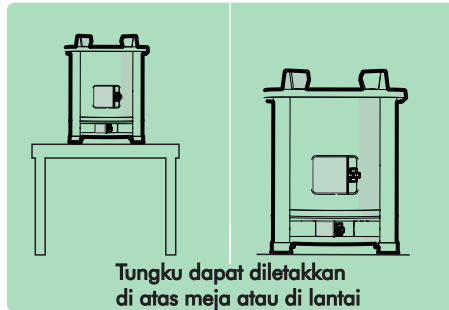

Bahan Bakar

Bahan bakar yang dapat digunakan untuk tabung bakar ini:



Pellet

Alternatif bahan bakar



Cacahan kayu
8-15mm



Cangkang sawit



Cangkang karet



Jenis cangkang
lainnya

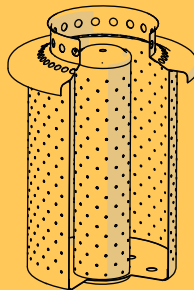

Pellet harus kering. Jika tidak, akan berasap!

Panduan Pengguna menggunakan pellet sebagai contoh bahan bakar. Prinsip penggunaan bahan bakar lainnya berlaku sama

Penyalan Awal

1

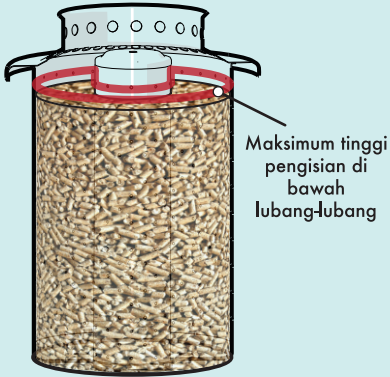

Isi pellet ke tabung bakar jangan sampai melewati garis merah.

2

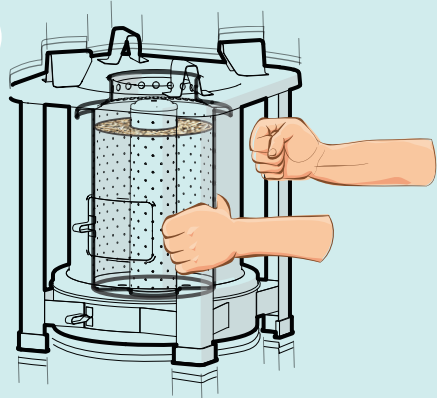

Kompor digoyang-goyangkan agar pellet dalam tabung bakar padat.

3



Tumpukkan recek pemicu/potongan kayu kecil dan pilinan kertas di atas pellet

4

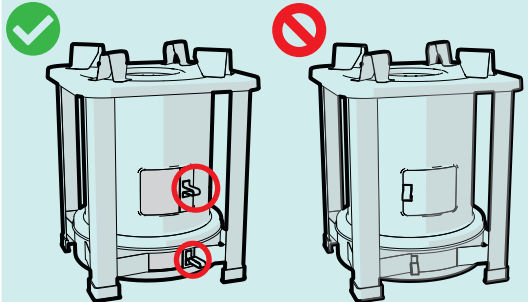

Buka lebar lubang pengatur udara primer dan sekunder

5



Untuk memudahkan penyalan awal dapat digunakan sedikit minyak tanah atau sisa minyak goreng, celup recek pemicu ke dalam minyak tanah atau sisa minyak goreng

Sulut pilinan kertas dengan korek api, biarkan kertas dan recek pemicu terbakar.

Cara Penggunaan untuk Memasak

1

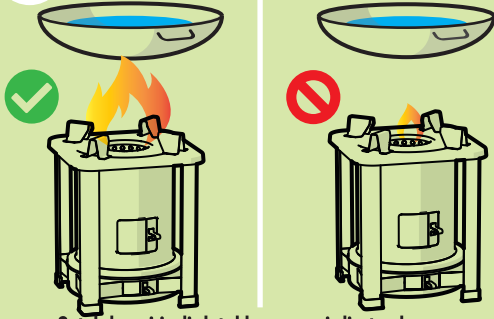

Setelah api jadi, letakkan panci di atas kompor. Tunggu sampai api besar dan merata sebelum meletakkan alat masak di atas kompor

2

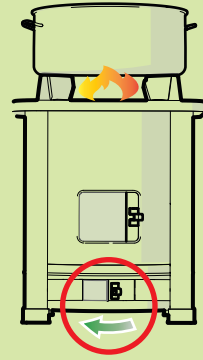

Untuk mengecilkan api, geser lubang pengatur udara primer ke kiri.

3

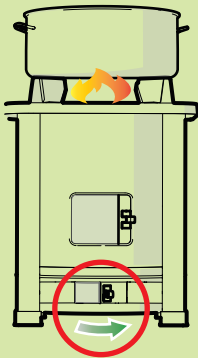

Untuk membesarkan kembali geser lubang pengatur udara primer ke kanan.

4

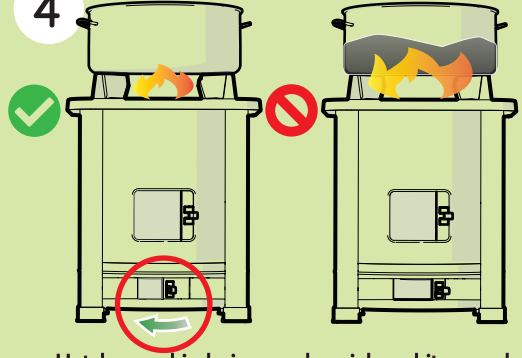

Untuk menghindari munculnya jelaga hitam pada alat masak, kecilkan api dengan menutup sebagian lubang pengatur udara primer

5

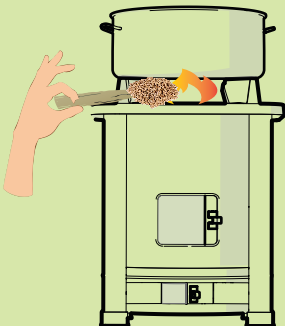

Jika diperkirakan proses memasak belum selesai, dapat ditambahkan pellet sedikit demi sedikit dengan cara seperti pada gambar.

6

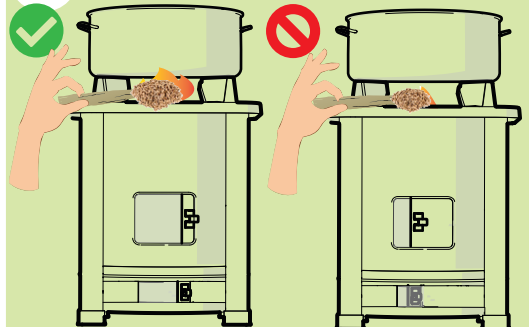

Ketika menambahkan bahan bakar, jangan tunggu api mati dan pastikan lubang pengatur udara primer dan sekunder terbuka lebar

Cara Memakai

1

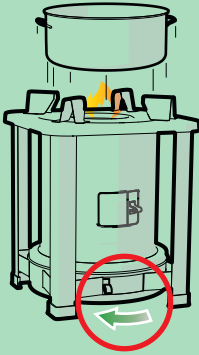

Ketika Anda telah selesai memasak, tutup rapat lubang pengatur udara primer

2

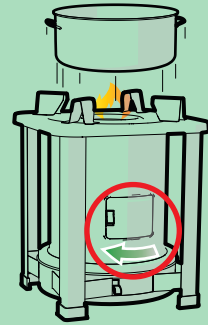

Tunggu hingga api mengecil kemudian tutup lubang pengatur udara sekunder

3

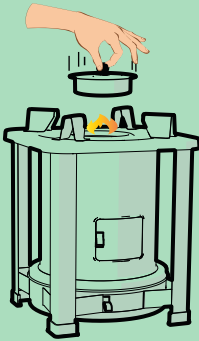

Tunggu api semakin mengecil. Tutup bagian atas tabung bakar dengan tutup tabung bakar yang disediakan

4

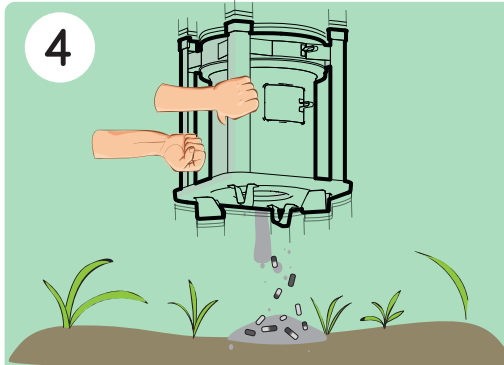

Ketika api telah padam dan tungku telah dingin, buang sisa arang dari lubang ruang bakar. Keluarkan sisa bahan bakar di atas wadah tahan api atau di taman di luar rumah

5

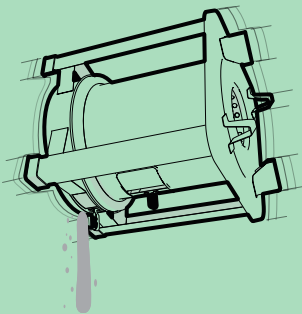

Keluarkan abu sisa pembakaran melalui lubang pengatur udara primer

6

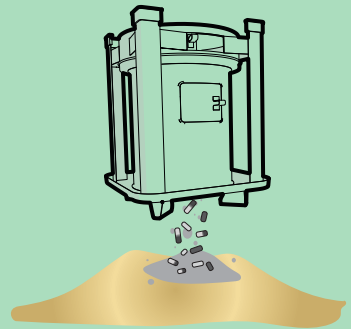

Tips: Jika Anda tidak memakai habis pellet, Anda dapat menyimpan sisa pellet untuk dipakai lagi dengan mengeluarkan pellet ke lantai tanah lalu tutupi dengan pasir atau abu bakar.

Cara Membersihkan dan Perawatan

1

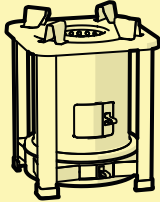

Jangan meletakkan kompor Anda di luar rumah agar tidak rusak karena terkena hujan!

2



Jangan pernah menyiramkan air ke kompor karena akan menyebabkan karat!

3



Jangan menyentuh kompor ketika masih panas!

4

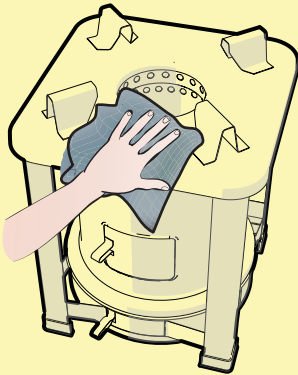

Lap kompor dengan minyak goreng baru atau bekas ketika kompor sudah tidak panas lagi.

5

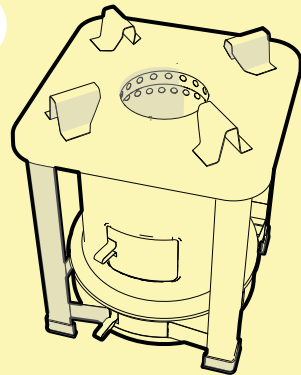

Simpan tungku dalam keadaan bersih. Letakkan di tempat kering dan teduh

Layanan pelanggan

Jika Anda mempunyai masalah teknis dengan kompor Anda, hubungi kami lewat e-mail: support@primestoves.com

Jika Anda tertarik untuk mendapatkan informasi menjadi distributor atau pertanyaan lainnya, hubungi kami lewat